



リリーフモジュラーバルブ

50~300ℓ/min
25,35MPa

特 長

- ①リリーフバルブをモジュラー化したもので、油圧回路の最高圧力を制御し安全弁としても働きます。
- ②最高使用圧力25, 35, MPa {255, 357kgf/cm²} 圧力調整範囲0.8~25, 35MPa {8.2~255, 357kgf/cm²} と広範囲に使用することができます。
- ③ソレノイドバルブ切換によるショックレスアンロード、2圧制御用などの形式があります。詳細はご照会ください。

仕 様

形 式	呼び径 (サイズ)	最高使用圧力 MPa{kgf/cm ² }	最大流量 ℓ/min	圧力調整範囲 MPa{kgf/cm ² }	質量 kg	ガスケット面寸法
OR-G01-P1-20 P3	1/8	25 {255}	50	*~ 7{ *~71.4} 3.5~25{35.7~255}	1.5	ISO 4401-03-02-0-05
OR-G01-W1-20 W3				*~ 7{ *~71.4} 3.5~25{35.7~255}	2.3	
OR-G01-A1-21 A3				*~ 7{ *~71.4} 3.5~25{35.7~255}	1.6	
OR-G01-B1-21 B3				*~ 7{ *~71.4} 3.5~25{35.7~255}	1.6	
OR-G03-P1-(V)-J50 P3	3/8	25 {255}	80	*~ 7{ *~71.4} 3.5~25{35.7~255}	3.1	ISO 4401-05-04-0-05
OR-G03-W1-J50 W3				*~ 7{ *~71.4} 3.5~25{35.7~255}	3.9	
OR-G03-A1-J50 A3				*~ 7{ *~71.4} 3.5~25{35.7~255}	3.1	
OR-G03-B1-J50 B3				*~ 7{ *~71.4} 3.5~25{35.7~255}	3.1	
ORH-G04-P1-10 P3 P5	1/2	35 {357}	300	*~ 7{ *~71.4} 3.5~25{35.7~255} 7~35{71.4~357}	7.0	ISO 4401-07-06-0-05

注) *印値は流量-最低圧力特性をご参照ください。

●取扱い

- ①ベント回路にリモートコントロールバルブを使用する場合は、ベント回路の配管容積により、振動の発生も考えられますので、内径φ4mm以下の厚肉鋼管とし、接続管長は3m以内を推奨します。01サイズではベント配管はできません。03サイズでベントポートが必要な場合は補助記号“V”をつけてください。
- ②安全弁として使用する場合は、圧力オーバーライド分を必要回路圧力より高くして用いてください。
- ③タンクポート背圧は0.2MPa{2.0kgf/cm²}以下としてください。
- ④制御流量が少ないと圧力が不安定になりますので、次に示す値以上でご使用ください。
01サイズでは…5 ℓ/min以上
03サイズでは…8 “
04サイズでは…8 “
最低流量以下の場合は、ダイレクト形リリーフモジュラーバルブ ORD-G** を使用してください。
- ⑤サブプレートおよび取付ボルトは含まれていませんので、必要の際はD-87~D-92ページによりご指定ください。
- ⑥04サイズモジュラーバルブにはドレンポートL (DR₂) が設けてありませんので、プレッシャセンタ形ソレノイドバルブ (D) と組み合わせて使用することはできません。
- ⑦OR-G03-W*-(J) 50は、2箇所 のTポート各々タンクに接続してください。

形式説明

01、03サイズ

OR - G 03 - P 1 - (K) - J50

- デザインナンバー 注) 03サイズ場合、
取付ボルトとデザインナンバーの関係は
右記のようになります。J50 : M6 50 : M8
- 補助記号 K : ハンドル付(01,03サイズ) V : ベンポート付(03サイズのみ)
- 圧力調整範囲 1,3
- 制御ポート P : Pポート W : A,Bポート A : Aポート B : Bポート
- 呼び径 (サイズ) 01,03
- 取付方法 G : ガasket取付形
- リリーフモジュラーバルブ

形式説明

04サイズ

ORH - G 04 - P 5 - 10

- デザインナンバー
- 圧力調整範囲 1,3,5
- 制御ポート P : Pポート
- 呼び径 (サイズ) 04
- 取付方法 G : ガasket取付形
- M35シリーズリリーフモジュラーバルブ

取付寸法図

注) 調整ねじ (ボルト) は右回転で圧力上昇、左回転で圧力下降します。

OR-G01-P*-20

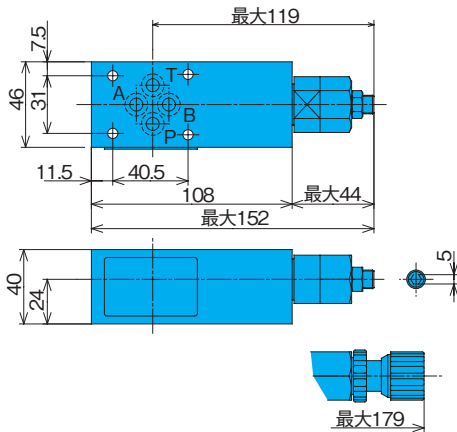

OR-G01-W*-20

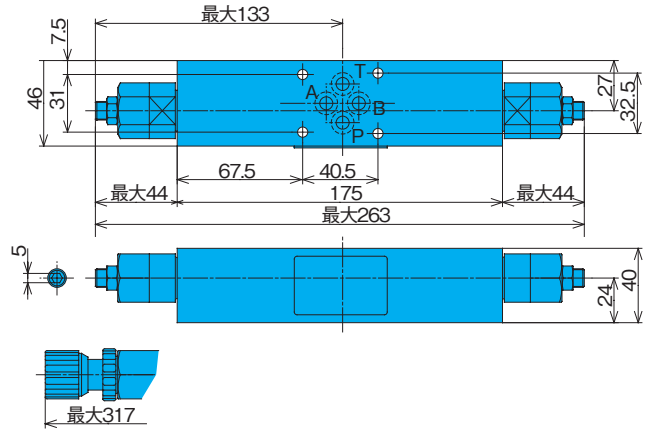

OR-G01-A*-21

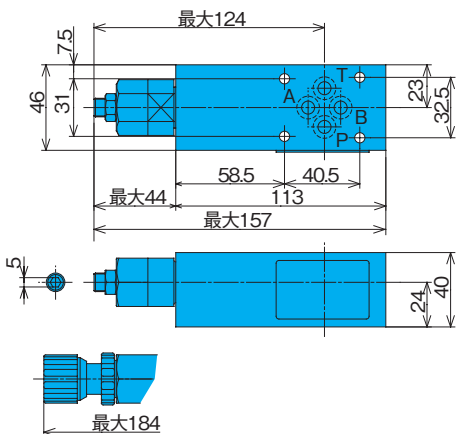

OR-G01-B*-21

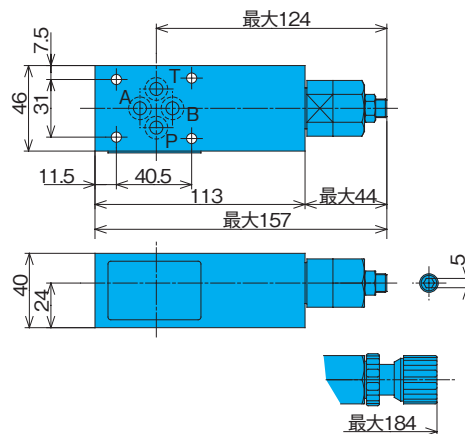

D
モジュラーバルブ

OR-G03-P*-(V)-J50

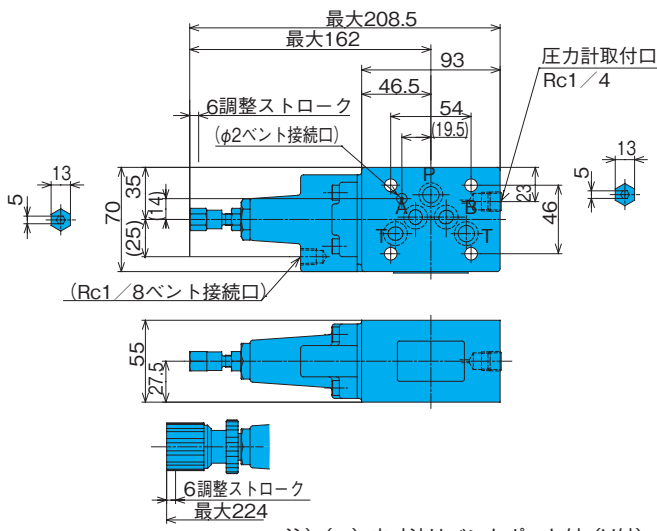

OR-G03-W* -J50

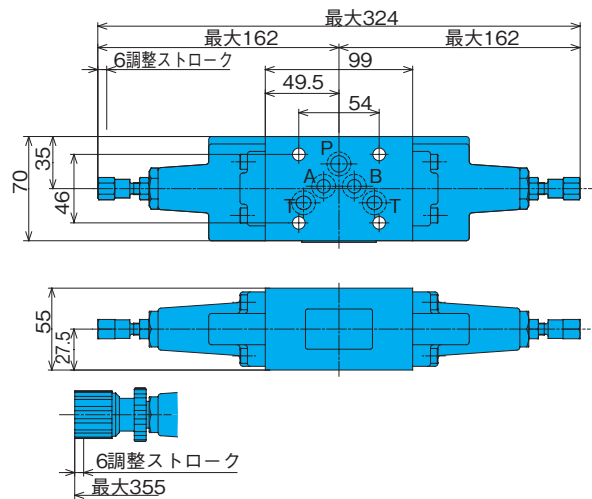

OR-G03-A* -J50

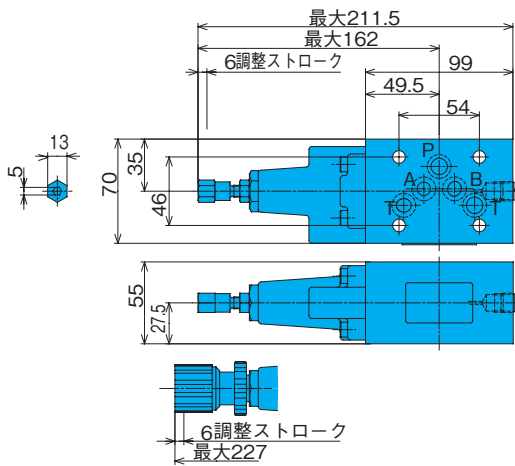

OR-G03-B* -J50

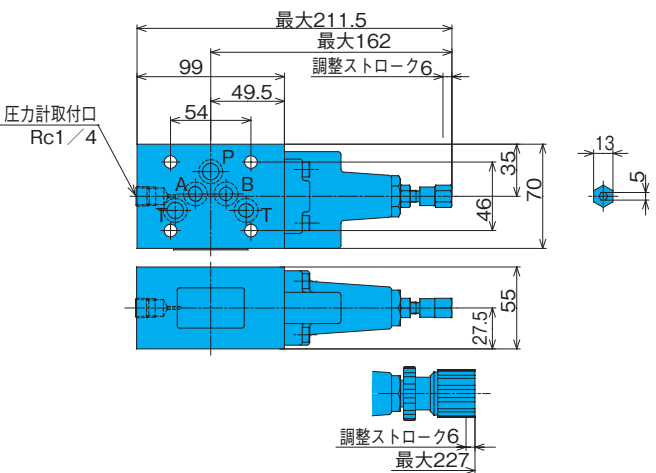

ORH-G04-P* -10

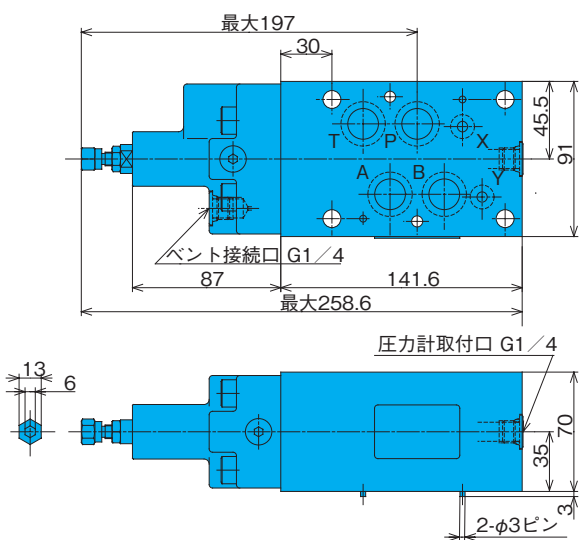

性能曲線

作動油動粘度 32mm²/s

流量-最低圧力特性

OR-G01-*1-20(21)

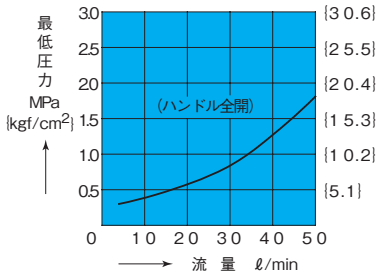

OR-G03-P1-J50

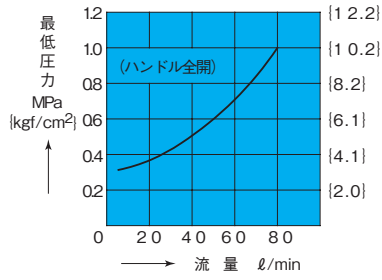

ORH-G04-P*-10

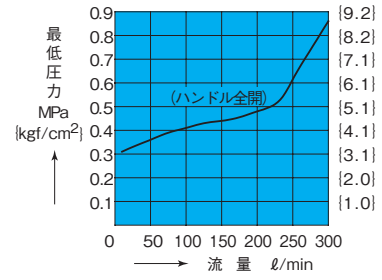

圧力-流量特性

OR-G01-* *-20(21)

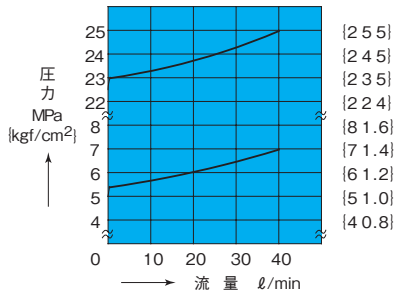

OR-G03-P*-J50

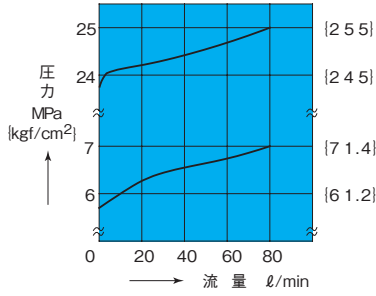

ORH-G04-P*-10

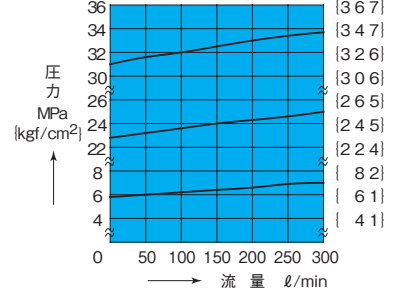

調整ネジ回転数-圧力特性

OR-G01-P*-20

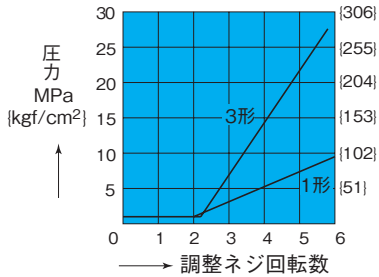

OR-G03-P*-(J)50

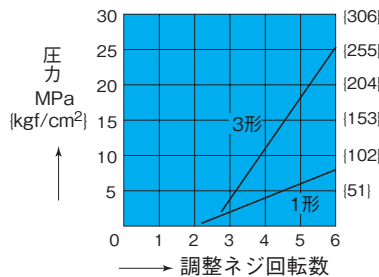

ORH-G04-P*-10

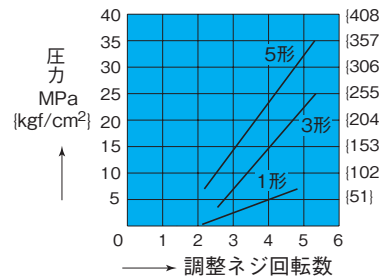

D モジュラーバルブ

断面構造図

OR-G01-P*-20

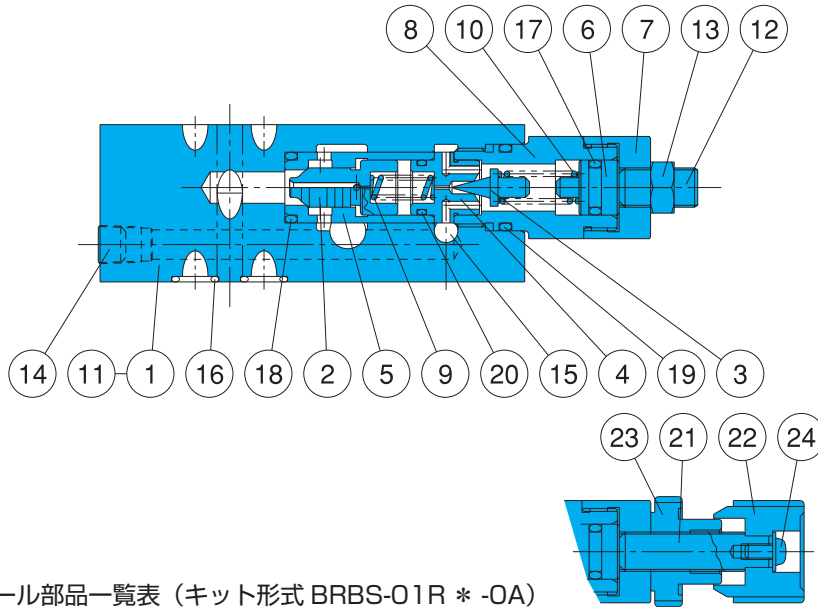

品番	部品名称
1	ボディ
2	スプール
3	ポペット
4	シート
5	シート
6	スリーブ
7	プランジャ
8	リテーナ
9	スプリング
10	スプリング
11	プレート
12	ナット
13	スクリュウ
14	プラグ
15	プラグ
16	Oリング
17	Oリング
18	Oリング
19	Oリング
20	Oリング
21	スクリュウ
22	ノブ
23	ナット
24	スクリュウ

シール部品一覧表 (キット形式 BRBS-01R * -0A)

品番	部品名称	部品形番	個数			
			P	W	A	B
16	Oリング	AS568-012(NBR-90)	4	4	4	4
17	Oリング	NBR-70-1 P10A	1	2	1	1
18	Oリング	NBR-90 P14	1	2	1	1
19	Oリング	NBR-90 P18	1	2	1	1
20	Oリング	AS568-013(NBR-90)	1	2	1	1

注) 1.Oリングの材料及び硬さは、JIS B2401に準じる。
2.キット形式の*印はP、W、A、Bのいずれかでご指示願います。

OR-G03-P*-V-J50

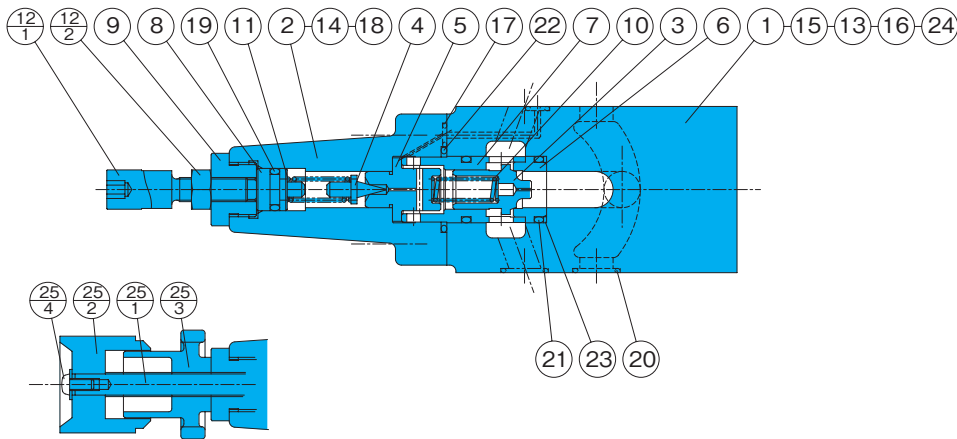

品番	部品名称
1	ボディ
2	カバー
3	スプール
4	ポペット
5	シート
6	シート
7	スリーブ
8	プランジャ
9	リテーナ
10	スプリング
11	スプリング
12	スクリュウキット
12.1	スクリュウ
12.2	ナット
13	プレート
14	スクリュウ
15	プラグ
16	プラグ
17	Oリング
18	Oリング
19	Oリング
20	Oリング
21	Oリング
22	Oリング
23	バックアップリング
24	ピン
25	ハンドルキット
25.1	スクリュウ
25.2	ノブ
25.3	ナット
25.4	スクリュウ

シール部品一覧表 (キット形式 BRES-03R *)

品番	部品名称	部品形番	個数		
			P/A/B	W	PV
17	Oリング	NBR-90 P5	-	-	2
18	Oリング	NBR-90 P7	1	2	1
19	Oリング	NBR-70-1 P10A	1	2	1
20	Oリング	AS568-014(NBR-90)	5	5	5
21	Oリング	NBR-90 P18	2	4	2
22	Oリング	AS568-119(NBR-90)	1	2	1
23	バックアップリング	T2-P18	1	2	1

注) 1.Oリングの材料及び硬さは、JIS B2401に準じる。
2.バックアップリングはJIS B2407-T2-* *を示す。
3.キット形式の*印は、P、W、PVのいずれかでご指示願います。

ORH-G04-P*-10

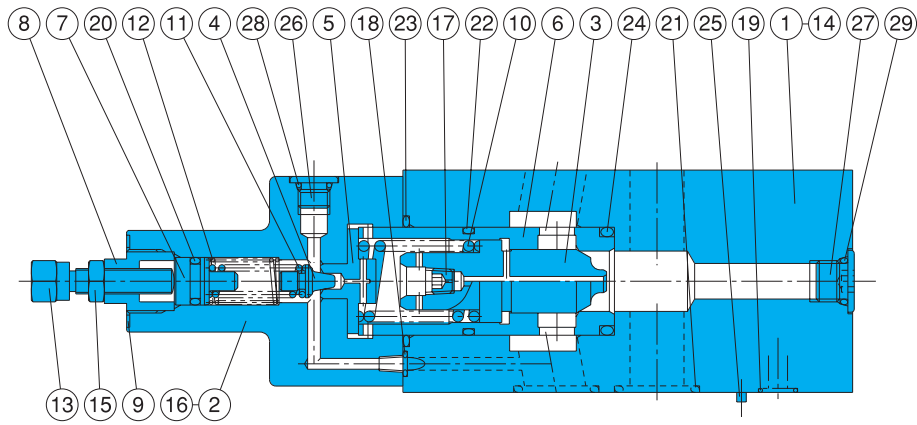

品番	部品名称
1	ボディ
2	カバー
3	スプール
4	ボベツ
5	シート
6	スリーブ
7	プランジャ
8	リテーナ
9	プレート
10	スプリング
11	スプリング
12	スプリング
13	スクリュウ
14	プレート
15	ナット
16	スクリュウ
17	チョーク
18	Oリング
19	Oリング
20	Oリング
21	Oリング
22	Oリング
23	Oリング
24	Oリング
25	ピン
26	プラグ
27	プラグ
28	Oリング
29	Oリング

シール部品一覧表 (キット形式 BRKS-04RP)

品番	部品名称	部品形番	個数
18	Oリング	NBR-90 P5	1
19	Oリング	AS568-012(NBR-90)	2
20	Oリング	NBR-70-1 P11	1
21	Oリング	AS568-118(NBR-90)	4
22	Oリング	AS568-122(NBR-90)	1
23	Oリング	AS568-127(NBR-90)	1
24	Oリング	NBR-90 P28	1
28	Oリング	NBR-90 P8	3
29	Oリング	NBR-90 P11	3

注) Oリングの材料及び硬さは、JIS B2401に準じる。